



YARD FORCE®

LAWN & GARDEN EQUIPMENT

LH C45

M0E-20ET-510

DE

20V KABELLOSE HECKENSCHERE

Original-Bedienungsanleitung

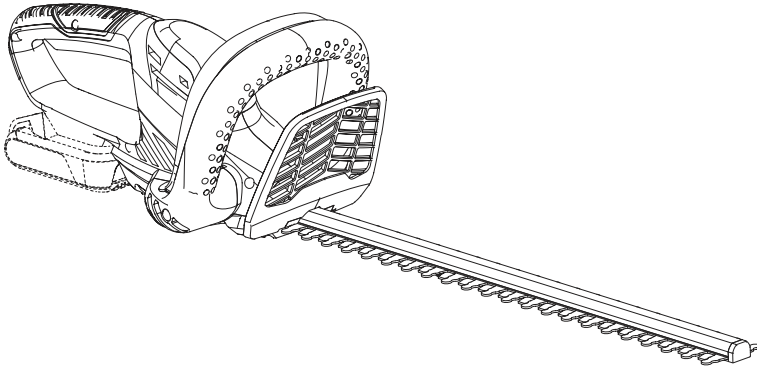

LESEN UND VERSTEHEN SIE DIE BEDIENUNGSANLEITUNG

Bewahren Sie alle Warnhinweise und Anweisungen zum Nachlesen auf.

YARD FORCE

LH C45 Original-Bedienungsanleitung

INHALTSVERZEICHNIS

Bestimmungsgemäße Verwendung	04
Allgemeine Sicherheitshinweise	04
Sicherheitshinweise zum Gerät	08
Symbole	15
Technische Daten	20
Gerätebeschreibung	21
Betrieb	22
Wartung und Lagerung	25
Fehlerbehebung	26
CE-Konformitätserklärung	27



BESTIMMUNGSGEMÄSSE VERWENDUNG

Das Gerät ist ausschließlich zum Schneiden von kleinen Rasenflächen und Rasenkanten, sowie zum Schneiden von Sträuchern und Büschen konzipiert. Es ist ausschließlich für den Privatgebrauch bestimmt und nicht für den gewerblichen Bereich geeignet. Verwenden Sie das Gerät nur wie in dieser Bedienungsanleitung beschrieben. Jede andere Verwendung gilt als nicht bestimmungsgemäß und kann zu Sachschäden oder sogar zu Personenschäden führen. Das Gerät ist kein Kinderspielzeug.

Der Hersteller oder Händler übernimmt keine Haftung für Schäden, die durch nicht bestimmungsgemäßen oder falschen Gebrauch entstanden sind.

ALLGEMEINE SICHERHEITSHINWEISE



WARNUNG: Lesen Sie alle Sicherheitshinweise und Anweisungen. Die Nichtbeachtung der Warn- und Bedienhinweise kann zu Stromschlägen, Feuer und/oder schweren Verletzungen führen.

Bewahren Sie alle Warn- und Bedienhinweise für Nachschlagezwecke auf.

Unter den Begriff „Elektrowerkzeug“ in den Warnhinweisen fallen Ihre netzbetriebenen (d.h. schnurgebundenen) oder akkubetriebenen (d.h. schnurlosen) Elektrowerkzeuge.

SICHERHEIT IM ARBEITSBEREICH

1. Halten Sie den Arbeitsbereich stets sauber und gut beleuchtet. Nicht aufgeräumte oder dunkle Bereiche können Unfälle provozieren.
2. Verwenden Sie das Elektrowerkzeug nicht in explosionsgefährdeten Umgebungen wie z.B. in Gegenwart von entzündlichen Flüssigkeiten, Gasen oder Staub. Elektrowerkzeuge erzeugen Funken, die Staub oder Dämpfe entzünden können.

ALLGEMEINE SICHERHEITSHINWEISE

3. Halten Sie Schaulustige und Kinder beim Arbeiten mit dem Elektrowerkzeug fern. Ablenkungen können dazu führen, dass Sie die Kontrolle verlieren.

ELEKTRISCHE SICHERHEIT

1. Die Stecker von Elektrowerkzeugen müssen zur Steckdose passen. Modifizieren Sie den Stecker in keiner Weise. Verwenden Sie keine Adapterstecker mit geerdeten Elektrowerkzeugen. Nicht modifizierte Stecker und passende Steckdosen reduzieren die Stromschlaggefahr.
2. Vermeiden Sie den Körperkontakt zu geerdeten Flächen wie zum Beispiel Rohrleitungen, Heizkörpern, Herden und Kühlschränken. Es besteht erhöhte Stromschlaggefahr, wenn Ihr Körper geerdet ist.
3. Setzen Sie Elektrowerkzeuge nicht bei Regen oder feuchten Bedingungen ein. Wenn Wasser in das Elektrowerkzeug eindringt, besteht erhöhte Stromschlaggefahr.
4. Beanspruchen Sie das Kabel nicht übermäßig. Tragen oder ziehen Sie das Werkzeug niemals am Kabel und ziehen Sie nicht am Kabel, um den Stecker aus der Steckdose zu entfernen. Halten Sie das Kabel von Hitze, Öl, scharfen Kanten oder beweglichen Teilen fern. Beschädigte oder verknotete Kabel erhöhen die Stromschlaggefahr.
5. Wenn Sie ein Elektrowerkzeug im Freien benutzen, verwenden Sie ein Verlängerungskabel, das für den Gebrauch im Freien geeignet ist. Die Verwendung eines für den Einsatz im Freien geeigneten Kabels

ALLGEMEINE SICHERHEITSHINWEISE

reduziert die Stromschlaggefahr.

6. Wenn der Gebrauch eines Elektrowerkzeuges an einem feuchten Ort unvermeidbar ist, benutzen Sie eine durch eine Fehlerstromschutzeinrichtung (FI-Schalter) geschützte Stromquelle. Die Verwendung einer Fehlerstromschutzeinrichtung reduziert die Stromschlaggefahr.

PERSONENSICHERHEIT

1. Seien Sie wachsam, geben Sie darauf Acht, was Sie tun, und benutzen Sie Ihren gesunden Menschenverstand, wenn Sie das Elektrowerkzeug verwenden. Betreiben Sie das Gerät nicht, wenn Sie müde oder unter dem Einfluss von Drogen, Alkohol oder Medikamenten stehen. Ein Moment der Unachtsamkeit kann zu ernsthaften Verletzungen führen.
2. Tragen Sie eine persönliche Schutzausrüstung. Tragen Sie immer einen Augenschutz. Durch eine für die jeweiligen Bedingungen geeignete Schutzausrüstung wie etwa eine Staubschutzmaske, rutschfeste Schuhe, Helm oder Gehörschutz lässt sich die Verletzungsgefahr verringern.
3. Beugen Sie einem versehentlichen Starten vor. Stellen Sie sicher, dass der Schalter in der Aus-Position steht, bevor Sie das Werkzeug mit der Stromquelle und/oder dem Akku verbinden, es aufheben oder tragen. Das Tragen von Elektrowerkzeugen mit dem Finger am Schalter oder das Verbinden des Steckers

ALLGEMEINE SICHERHEITSHINWEISE

bei betätigtem Schalter fördert Unfälle.

4. Entfernen Sie alle Einstellschlüssel oder Schraubenschlüssel, bevor Sie das Elektrowerkzeug einschalten. Ein Schraubenschlüssel oder ein Schlüssel, der noch an einem beweglichen Teil des Elektrowerkzeuges befestigt ist, kann zu Verletzungen führen.
5. Lehnen Sie sich nicht zu weit nach vorn. Achten Sie stets auf einen festen Stand und halten Sie das Gleichgewicht. Dies ermöglicht eine bessere Kontrolle über das Elektrowerkzeug in unerwarteten Situationen.
6. Tragen Sie angemessene Kleidung. Tragen Sie keine weite Kleidung oder Schmuck. Halten Sie Ihr Haar, Ihre Kleidung und Handschuhe von den beweglichen Teilen fern. Weite Kleidung, Schmuck oder langes Haar können sich in den beweglichen Teilen verfangen.
7. Wenn Geräte zum Anschließen zwecks Staubabsaugung und Auffangvorrichtungen mitgeliefert werden, achten Sie darauf, dass diese ordnungsgemäß befestigt und benutzt werden. Die Benutzung von Geräten zur Staubabsaugung kann Gefahren durch Staub reduzieren.

GEBRAUCH UND PFLEGE DES ELEKTROWERKZEUGS

1. Üben Sie keinen übermäßigen Druck auf das Elektrowerkzeug aus. Verwenden Sie das richtige Elektrowerkzeug für Ihre Aufgabe. Das passende Elektrowerkzeug wird die Aufgabe besser und auf sicherere Weise im Rahmen des Wirkungsgrades erledigen, für den es entwickelt wurde.
2. Verwenden Sie das Elektrowerkzeug nicht, wenn der Schalter sich nicht ein- und ausschalten lässt. Ein Elektrowerkzeug, das sich nicht durch den Schalter bedienen lässt, ist gefährlich und muss repariert werden.
3. Ziehen Sie den Stecker aus der Netzsteckdose und/oder entfernen Sie den Akkusatz aus dem Elektrowerkzeug, bevor Sie Einstellungen vornehmen, Zubehör auswechseln oder das Elektrowerkzeug verstauen. Solche vorsorglichen Sicherheitsmaßnahmen verringern die Gefahr, dass sich das Elektrowerkzeug unbeabsichtigt einschaltet.
4. Lagern Sie nicht benutzte Elektrowerkzeuge außer Reichweite von Kindern und lassen Sie keine Personen, die mit dem Elektrowerkzeug oder diesen Anleitungen nicht vertraut sind, das Elektrowerkzeug benutzen. Elektrowerkzeuge sind gefährlich in den Händen ungeübter Benutzer.
5. Warten Sie Elektrowerkzeuge. Achten Sie auf falsch ausgerichtete Teile oder Behinderungen beweglicher Teile, auf Bruchstellen und alle anderen.

Umstände, die die Funktion des Elektrowerkzeuges beeinträchtigen könnten. Wenn es beschädigt ist, lassen Sie das Elektrowerkzeug reparieren, bevor Sie es benutzen. Viele Unfälle entstehen durch schlecht gewartete Elektrowerkzeuge

6. Halten Sie Schneidwerkzeuge scharf und sauber. Sachgemäß gewartete Schneidwerkzeuge mit scharfen Schneiden neigen weniger dazu, sich zu verklemmen und sind einfacher zu kontrollieren
7. Benutzen Sie das Elektrowerkzeug, Zubehör, Werkzeugteile usw. gemäß diesen Anleitungen und berücksichtigen Sie dabei die Arbeitsbedingungen und die auszuführende Arbeit. Die Verwendung des Elektrowerkzeugs für Aufgaben, die von seinem bestimmungsgemäßen Zweck abweichen, kann zu gefährlichen Situationen führen.

BENUTZUNG UND WARTUNG VON AKKUWERKZEUGEN

1. Laden Sie den Akku nur mit dem vom Hersteller angegebenen Ladegerät auf. Ein Ladegerät, das für einen bestimmten Akkutyp geeignet ist, kann bei der Benutzung mit einem anderen Akkusatz ein Brandrisiko darstellen.
2. Benutzen Sie Elektrowerkzeuge nur mit dem zu diesem Zweck entwickelten Akkusatz. Die Verwendung von anderen Akkusätzen birgt das Risiko in sich, dass Verletzungen verursacht werden und ein Feuer entstehen könnte.

SICHERHEITSHINWEISE ZUM GERÄT

3. Wenn der Akkusatz nicht benutzt wird, halten Sie ihn von anderen metallischen Objekten fern, wie Büroklammern, Münzen, Schlüssel, Nägel, Schrauben oder anderen kleinen Metallobjekten, die eine Verbindung zwischen den Batteriekontakten herstellen können. Das Kurzschließen der Batteriekontakte kann Verbrennungen oder ein Feuer verursachen.
4. Bei falscher Anwendung kann Flüssigkeit aus dem Akku austreten; vermeiden Sie den Kontakt mit dieser Flüssigkeit. Falls Sie versehentlich mit der Flüssigkeit in Berührung gekommen sind, spülen Sie mit Wasser. Falls Flüssigkeit in die Augen geraten ist, suchen Sie zudem einen Arzt auf. Aus dem Akku austretende Flüssigkeit kann Reizungen oder Verbrennungen verursachen.

REPARATUR

Lassen Sie Ihr Elektrowerkzeug von einer qualifizierten Fachkraft und nur mit identischen Ersatzteilen reparieren. Dadurch wird gewährleistet, dass die Sicherheit des Elektrowerkzeugs gewahrt wird.

WARNHINWEISE ZUR HECKENSCHERE

1. Halten Sie alle Körperteile vom Schneidmesser fern. Entfernen Sie kein Schnittgut oder halten Sie Schnittgut, wenn die Messer in Bewegung sind. Stellen Sie sicher, dass der Schalter in der Aus-Position ist, wenn Sie eingeklemmtes Material entfernen. Ein Moment der Unachtsamkeit bei der Arbeit mit der Heckenschere kann zu schweren

SICHERHEITSHINWEISE ZUM GERÄT

- Verletzungen führen.
2. Tragen Sie die Heckenschere am Griff und nur wenn das Schneidmesser stillsteht. Wenn Sie die Heckenschere transportieren oder lagern, befestigen Sie immer die Schutzabdeckung der Schneidvorrichtung. Die sachgemäße Handhabung der Heckenschere wird das Verletzungsrisiko durch die Schneidmesser reduzieren.
3. Halten Sie das Elektrowerkzeug nur an den isolierten Halteflächen fest, da das Schneidmesser versteckte Kabel berühren könnte. Schneidmesser, die mit einem „Strom führenden“ Kabel in Berührung kommen, können zu den freiliegenden Metallteilen des Elektrowerkzeugs Strom leiten und dem Benutzer einen Stromschlag verpassen.
4. Halten Sie das Kabel vom Schneidbereich fern. Während der Arbeiten kann das Kabel von Büschen oder Hecken verdeckt werden und vom Messer versehentlich durchtrennt werden.
5. Untersuchen Sie die Hecke vor dem Schneiden auf Fremdkörper, z.B. Drahtzäune.
6. Benutzen Sie die Heckenschere nur, wenn die Schutzabdeckung korrekt angebracht ist. Die Verwendung der Heckenschere ohne geeignete Schutzabdeckung kann zu schweren persönlichen Verletzungen führen!
7. Benutzen Sie beim Gebrauch der Heckenschere beide Hände. Die Benutzung nur einer Hand kann zum Kontrollverlust führen und schwere Verletzungen verursachen.

SICHERHEITSHINWEISE ZUM GERÄT

8. Greifen Sie nicht die freiliegenden Messer oder Schneiden, wenn Sie die Heckenschere aufheben oder halten.
9. Nicht auf Leitern, Dächern, Bäumen oder anderen instabilen Untergründen verwenden. Ein sicherer Halt auf festen Flächen ermöglicht es Ihnen, die Heckenschere auch in unerwarteten Situationen sicher kontrollieren zu können.
10. Lassen Sie niemals Kinder die Heckenschere benutzen.
11. Manipulieren oder entfernen Sie niemals die Sicherheitsvorrichtungen. Prüfen Sie regelmäßig, ob sie ordnungsgemäß funktionieren. Tun Sie niemals etwas, das die bestimmungsgemäße Funktion einer Sicherheitsvorrichtung beeinträchtigt oder den durch eine Sicherheitsvorrichtung bereitgestellten Schutz reduziert.
12. Benutzen Sie die Heckenschere niemals, wenn die passenden Schutzabdeckungen, Platten oder andere Sicherheitsvorrichtungen nicht befestigt sind.
13. Prüfen Sie beschädigte Teile, bevor Sie die Heckenschere weiter benutzen. Eine Schutzabdeckung oder ein anderes Teil, das beschädigt ist, muss sorgfältig untersucht werden, um zu bestimmen, ob es ordnungsgemäß funktionieren und seine bestimmungsgemäße Aufgabe erfüllen wird. Achten Sie auf die Ausrichtung oder Behinderung beweglicher Teile, auf Bruchstellen, Befestigungen und alle anderen Umstände, die Funktion des Gerätes

SICHERHEITSHINWEISE ZUM GERÄT

- beeinträchtigen könnten. Eine Schutzabdeckung oder ein anderes Teil, das beschädigt ist, sollte von einer autorisierten Servicewerkstatt sachgemäß repariert oder ersetzt werden, sofern es nicht anders in dieser Bedienungsanleitung angegeben ist.
14. Prüfen Sie regelmäßig, ob die Schrauben der Klinge und des Motors fest angezogen sind. Unterziehen Sie die Klinge einer Sichtprüfung, um Beschädigungen zu identifizieren (z. B. verbogen, gesprungen und abgenutzt).
15. Wechseln Sie die Klinge aus, falls sie verbogen oder gesprungen ist. Eine unsymmetrische Klinge verursacht Vibrationen, die den Motorantrieb beschädigen oder Verletzungen von Personen verursachen können.
16. Falls das Gerät ungewöhnlich zu vibrieren beginnt, schalten Sie den Motor aus und suchen Sie sofort nach der Ursache. Vibrationen weisen im Allgemeinen auf Probleme hin.
17. Die Schere sollte zum Schneiden von Stängeln, die dünner als (16 mm) sind, benutzt werden
18. Schneiden Sie nur bei Tageslicht oder unter gutem künstlichen Licht.
19. Entfernen oder trennen Sie den Akku, bevor Sie die Heckenschere reparieren, reinigen oder Schnittgut aus der Heckenschere entfernen.
20. Waschen Sie das Gerät nicht mit dem Wasserschlauch; lassen Sie kein Wasser in den Motor und die elektrischen Verbindungen gelangen.

SICHERHEITSHINWEISE ZUM GERÄT

21. Für Reparaturen dürfen nur identische Ersatzteile, die in dieser Bedienungsanleitung aufgeführt sind, verwendet werden. Die Verwendung von Teilen, die nicht die originalen Gerätespezifikationen erfüllen, kann zu fehlerhafter Leistung und Beeinträchtigungen der Sicherheit führen.
22. Folgen Sie den Anleitungen zum Ölen und Auswechseln des Zubehörs.
23. Halten Sie die Griffe trocken, sauber und frei von Öl oder Fett.
24. Heben Sie diese Anleitung auf. Schlagen Sie gegebenenfalls darin nach und verwenden Sie sie, um Andere in die Verwendung des Gerätes einzuweisen. Wenn Sie das Gerät an Andere verleihen, dann verleihen Sie auch diese Anleitung, um der falschen Handhabung und damit möglichen Verletzungen vorzubeugen.

SYMBOLE

Sicherheitsymbole

In dieser Anleitung werden verschiedene Symbole verwendet, die Sie auf mögliche Gefahren hinweisen sollen. Es ist wichtig, dass Sie die Sicherheitssymbole kennen und die zugehörigen Erklärungen verstanden haben. Die Warnhinweise selbst vermeiden keine Gefahren und können angemessene Verfahren zur Unfallverhütung nicht ersetzen.



WARNUNG: Lesen Sie vor Benutzung dieses Geräts unbedingt alle Sicherheitshinweise in dieser Bedienungsanleitung und studieren Sie auch die Sicherheitssymbole für „**GEFAHR**“, „**WARNUNG**“ und „**ACHTUNG**“. Wenn die nachfolgenden Anweisungen nicht beachtet werden, besteht Stromschlag-, Brand- und/oder schwere Verletzungsgefahr.

SICHERHEITSSYMBOL: Bedeuten **GEFAHR**, **WARNUNG** oder **ACHTUNG**. Kann zusammen mit anderen Symbolen oder Piktogrammen verwendet werden.

Bedeutung der Symbole

Auf dieser Seite werden die Sicherheitssymbole gezeigt und beschrieben, die an diesem Gerät angebracht sein können. Bitte lesen und befolgen Sie alle Anweisungen in der Bedienungsanleitung, bevor Sie versuchen, das Gerät zu montieren und zu bedienen.

SYMBOLE



Zur Verringerung des Verletzungsrisikos ist vor Betrieb die Bedienungsanleitung aufmerksam zu lesen.



Weist auf mögliche Verletzungsgefahr hin.



WARNUNG: Nicht im Regen verwenden oder bei Regen im Freien liegen lassen.



Tragen Sie eine Schutzbrille!



Tragen Sie Gehörschutz!



Tragen Sie eine Staubschutzmaske.



Das Gerät erfüllt alle relevanten europäischen Richtlinien und wurde einem Konformitätsprüfungsverfahren für diese Richtlinien unterzogen.



Garantierter Schallleistungspegel L_{WA} (nach 2000/14/EG gemessen)



Stellen Sie sicher, dass sich andere Personen in sicherer Entfernung befinden. Gegenstände, die vom Gerät weg geschleudert werden, können den Bediener oder andere umstehende Personen treffen. Stellen Sie stets sicher, dass andere Personen und Tiere einen sicheren Abstand zu

SYMBOLE



dem Gerät einhalten, wenn es in Betrieb ist. Gefahr - Hände von Klingen fernhalten. Kontakt mit der Klinge führt zu schweren Verletzungen.



Trennen Sie vorher den Akku jegliche Reparatur oder Wartung.

Warnsymbole auf dem Akku



Zur Verringerung des Verletzungsrisikos ist vor Betrieb die Bedienungsanleitung aufmerksam zu lesen.



Nicht in Wasser werfen.



Nicht ins Feuer werfen.



Der Akku darf über längere Zeit keinem starkem Sonnenlicht ausgesetzt werden oder auf einer Heizung liegen (max. 45°C).



Li-Ion

Akkus enthalten Lithium-Ionen. Entsorgen Sie Akkus nicht mit dem Haushaltsmüll. Informationen zur korrekten Entsorgung erhalten Sie von ihrer Gemeinde.



Das Gerät erfüllt alle relevanten europäischen Richtlinien und wurde einem Konformitätsprüfungsverfahren für diese Richtlinien unterzogen.



Elektro-Altgeräte dürfen nicht mit dem Hausmüll entsorgt werden. Bitte bei den entsprechenden Sammelstellen abgeben. Hinsichtlich geltender Recycling-Bestimmungen wenden Sie sich bitte an ihre Gemeinde oder Ihren Händler.

Warnsymbole auf dem Ladegerät



Zur Verringerung des Verletzungsrisikos ist vor Betrieb die Bedienungsanleitung aufmerksam zu lesen.



Das Ladegerät ist nur für den Gebrauch in Innenbereichen vorgesehen.



Doppelte Isolation



WEEE-Symbol Elektro-Altgeräte dürfen nicht im Hausmüll entsorgt werden. Bitte bei den entsprechenden Sammelstellen abgeben. Hinsichtlich geltender Recycling-Bestimmungen wenden Sie sich bitte an ihre Gemeinde oder Ihren Händler.









Das Gerät erfüllt alle relevanten europäischen Richtlinien und wurde einem Konformitätsprüfungsverfahren für diese Richtlinien unterzogen.

T3.15A



Schutzbegrenzung 3.15A

TECHNISCHE DATEN

Gerätetyp		LH C45
Spannung		20 V 
Leerlaufdrehzahl		1300 rpm
Schnittleistung		16 mm
Schnittlänge		510 mm
Schalldruckpegel am Ohr des Bedieners L_{pA}		79 dB(A) K=3.0 dB(A)
Gemessener Schalleistungspegel L_{WA}		90 dB(A) K=3.0 dB(A)
Garantierter Schalleistungspegel L_{WA}		94 dB(A)
Gewicht		2.3 kg
Vibrations		$2 \text{ m/s}^2 \text{ K}=1.5 \text{ m/s}^2$
Batterie		
Modellnummer:		B0P-SP06-20-C
Spannung		20V 
Kapazität / Energie		2.0Ah 40Wh
Ladegerät		
Modellnummer:		B0Q-SP06-20ZA / B0Q-SP06-20ZB
Eingang		220-240 V ~, 50/60 Hz 65 W
Ausgang		20 V  2,4 A

Die Schallwerte wurden gemäß dem in EN 60745-2-15 angegebenen Geräuschprüfcode unter Verwendung der Grundnormen EN ISO 11094 und EN ISO 3744 ermittelt. Die angegebenen Geräuschwerte sind Emissionswerte und nicht unbedingt sichere Arbeitswerte.

Zu den Faktoren, die die tatsächliche Exposition der Arbeitskräfte beeinflussen, gehören die Eigenschaften des Arbeitsraums, die anderen Geräuschquellen usw., dh die Anzahl der Maschinen und anderer benachbarter Prozesse sowie die Zeitdauer, der ein Bediener ausgesetzt ist der Lärm. Auch das zulässige Expositionsniveau kann von Land zu Land variieren. Diese Informationen ermöglichen es dem Benutzer der Maschine jedoch, die Gefahr und das Risiko besser einzuschätzen. Gehörschutz tragen! Der Schallintensitätspegel für den Bediener kann 80 dB (A) überschreiten. und Gehörschutzmaßnahmen sind notwendig!

Der angegebene Schwingungswert wurde gemäß einem Standardtest gemessen Methode (gemäß EN 60745-2-15) und kann zum Vergleich eines Produkts mit verwendet werden Ein weiterer. Der angegebene Schwingungswert kann auch für eine vorläufige Bewertung von verwendet werden Exposition. Dieses Werkzeug kann ein Hand-Arm-Vibrationssyndrom verursachen, wenn seine Verwendung nicht ausreichend gesteuert wird.

GERÄTEBESCHREIBUNG

Parts description

1. Blade
2. Vorderer Schalthebel
3. Hinterer Schalthebel
4. Akkuaufnahme

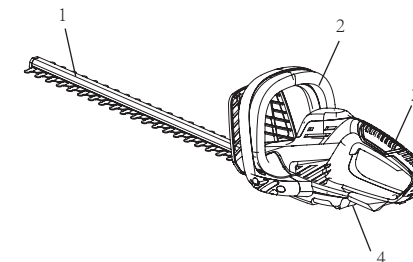

Delivery contents

Carefully unpack the appliance and check that it is complete. Dispose of the packaging material correctly.

- a. Messerschutz
- b. Kabellose Heckenschere
- c. Bedienungsanleitung
- d. Batterie
- e. Ladegerät

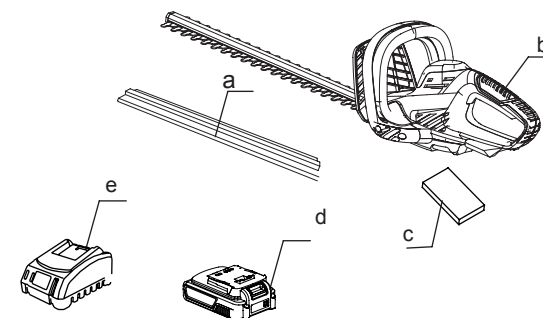

WARNUNG: Falls Teile beschädigt sind oder fehlen, nehmen Sie dieses Gerät erst in Betrieb, wenn die fehlenden Teile vorhanden bzw. ausgetauscht sind. Wird diese Warnung nicht befolgt, besteht die Gefahr schwerer Verletzungen.



HINWEIS: Führen Sie die Verpackung gemäß geltender Recycling-Bestimmungen der Wiederverwertung zu.

Laden des Akkus

HINWEIS : Nehmen Sie den Akku aus dem Ladegerät, nachdem er vollständig geladen wurde.

HINWEIS : Der Akku muss vor der ersten Verwendung vollständig aufgeladen werden.

HINWEIS : Achten Sie auf die korrekte Netzspannung: Die Spannung der Stromquelle muss der Spannung entsprechen, die auf dem Typenschild des Geräts angegeben ist.

1. Schließen Sie das Ladegerät an eine Steckdose an. Die rote LED leuchtet auf.
2. Zum Anschließen des Akkus müssen die Stege außen am Akku mit den Vertiefungen am Ladegerät fluchten. Anschließend den Akku einführen. (Abb. F)
3. Die rote LED des Ladegeräts leuchtet und die grüne Lampe blinkt beim normalen Ladevorgang.
4. Wenn der Akku aufgeladen ist, leuchtet die grüne LED.
5. Nach dem Aufladen des Akkus die Entriegelungstaste drücken und den Akku herausnehmen. (Abb. F)

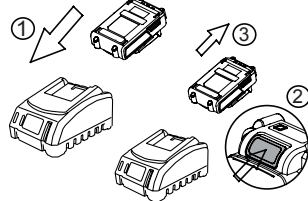

Anzeige des Ladezustands (Abb. G)

Dieser Li-Ionen-Akku ist mit einer Ladezustandsanzeige ausgestattet, welche die verbleibende Akkuladung anzeigt. Drücken Sie die Taste zum Anzeigen des Akkuladezustand wie nachfolgend beschrieben. Die LEDs leuchten ca. 4 Sekunden lang auf.

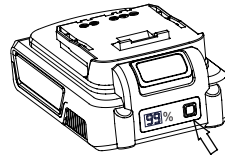

So erreichen sie die längste lebensdauer des akkus

1. Achten Sie darauf, dass der Akku niemals völlig entladen wird, bevor Sie ihn wieder aufladen. Der Akku sollte in das Ladegerät eingelegt werden, sobald die Ladung des Akkus zu Ende geht oder sich mit dem Gerät Arbeiten nicht mehr ausführen lassen, die sich zuvor ausführen ließen.
2. Vermeiden Sie Kurzschlüsse. Achten Sie darauf, dass der Akku jedes Mal vollständig aufgeladen wird, indem Sie das Ladegerät den kompletten Ladevorgang abschließen lassen.
3. Vermeiden Sie, dass lose Gegenstände wie Schrauben oder Nägel usw. zusammen mit dem Akku aufbewahrt werden, da dadurch ein Kurzschluss entstehen oder eine Explosion verursacht werden kann.
4. Ziehen Sie immer den Stecker das Ladegeräts ab, wenn es nicht in Gebrauch ist und lagern Sie es an einem trockenen und sicheren Ort.
5. Vermeiden Sie das Laden oder Lagern des Akkus bei Temperaturen unter 5°C und über 45°C.

Lassen Sie den Akku nach Gebrauch etwa 30 Minuten lang abkühlen, bevor Sie ihn aufladen.

Demontieren Sie den Klingenschutz

Akku einsetzen

1. Die Vertiefungen am Akku mit den passenden Stegen an der Aufnahmebuchse des Geräts fluchten lassen.
2. Mit etwas Nachdruck den Akku bis zum Einrasten einführen.

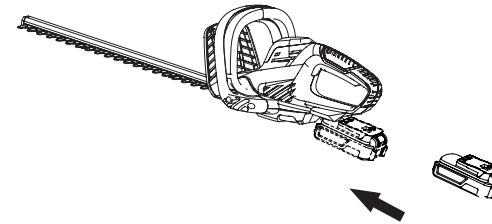

Akku aus dem Gerät nehmen

1. Den Akku-Entriegelungsknopf drücken.
2. Den Akku aus dem Gerät nehmen.

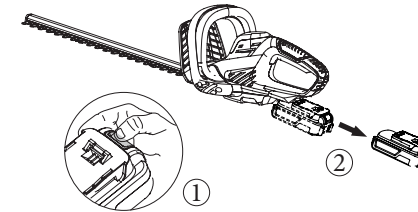

STARTEN/STOPPEN DER HECKENSCHERE

Nehmen Sie den Messerschutz vor Arbeitsbeginn ab und halten Sie die Heckenschere mit beiden Händen fest. Dabei ergreift eine Hand den hinteren und die andere den vorderen Griff. Sorgen Sie anschließend für einen festen, aufrechten Stand im Gleichgewicht und einen angemessenen Sicherheitsabstand beim Schneiden.

Starten

Halten Sie den vorderen Schalthebel gedrückt und drücken Sie den hinteren Schalthebel anschließend, um das Gerät einzuschalten.

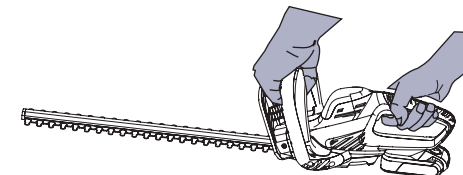

BETRIEB

Anhalten

Lassen Sie einen der Schalthebel los, um das Gerät abzustellen.

HINWEIS: Zum Einschalten der Heckenschere müssen beide Schalthebel gedrückt werden.

BENUTZUNG DER HECKENSCHERE

WARNUNG: Um schwere Verletzungen zu vermeiden, halten Sie die Hände von den Klingen fern. Versuchen Sie nicht, Schnittgut zu entfernen oder das Schnittgut zu halten, wenn die Klingen in Bewegung sind. Stellen Sie sicher, dass die Klingen komplett stillstehen und der Akkusatz entfernt wurde, bevor Sie Schnittgut, das sich zwischen den Klingen verfangen hat, entfernen. Greifen Sie nicht die freiliegenden Klingen oder Schneiden, wenn Sie das Gerät aufnehmen oder halten.

WARNUNG: Räumen Sie den Arbeitsbereich vor jedem Gebrauch auf. Entfernen Sie alle Objekte wie Kabel, Lichter, Draht oder Schnur, die sich in den Klingen verheddern und eine Gefahr von schweren Verletzungen darstellen können.

WARNUNG: Schneiden Sie nicht zu viele oder zu starke Sträucher auf einmal ab. Die Messer könnten verkanten. Das Werkzeug würde dadurch abgebremst und könnte nicht mehr effizient arbeiten.

Spitzen schneiden

Führen Sie eine weite Schwenkbewegung aus. Wenn Sie die Messer in der Bewegungsrichtung beim Schneiden leicht nach unten neigen, erzielen Sie den besten Schnitt. Einen gleichmäßigeren Schnitt erhalten Sie, wenn Sie die Heckenhöhe vorher mit einer Richtschnur kennzeichnen.

Seiten schneiden

Wenn Sie die Seiten der Hecke schneiden, beginnen Sie unten und schneiden Sie nach oben

WARTUNG UND LAGERUNG

WARNUNG: Verwenden Sie für die Wartung nur identische Ersatzteile. Die Verwendung anderer Teile kann Unfälle und Schäden am Produkt hervorrufen. Um die Sicherheit und Zuverlässigkeit zu gewährleisten, sollten alle Reparaturen nur von qualifizierten Servicetechnikern durchgeführt werden.

WARNUNG: Um schwere Verletzungen zu vermeiden, entfernen Sie immer den Akkusatz aus dem Produkt, wenn Sie das Gerät säubern oder Wartungsarbeiten vornehmen.

REINIGUNG

1. Entfernen Sie mithilfe einer weichen Bürste Ablagerungen aus allen Lufteinlässen und der Klinge.
2. Um Harz oder andere klebende Rückstände zu entfernen, sprühen Sie die Klingen mit einem Harzlöser ein. Lassen Sie den Motor kurz laufen, damit das Lösungsmittel gleichmäßig verteilt wird.
3. Wischen Sie die Oberfläche mit einem trockenen Tuch ab.

WARTUNG

1. Halten Sie alle Muttern, Bolzen und Schrauben fest, um sicherzustellen, dass sich die Maschine in einem sicheren Betriebszustand befindet.
2. Untersuchen Sie die Maschine und ersetzen Sie abgenutzte oder beschädigte Teile zur Sicherheit
3. Überprüfen Sie, ob die Schutzvorrichtungen unbeschädigt und korrekt angebracht sind. Führen Sie vor dem Gebrauch die erforderlichen Wartungs- oder Reparaturarbeiten durch.
4. Verwenden Sie das Gerät nicht, wenn die Klingen stumpf oder abgenutzt sind. Dadurch werden Motor und Getriebe der Maschine überlastet.

ÖLEN DER KLINGE

Für den besten Betrieb und eine längere Messernutzungsdauer ölen Sie die Heckenschere Klinge vor und nach jeder Benutzung mit leichtem Maschinenöl. Nehmen Sie den Akku ab und legen Sie die Heckenschere auf eine flache Unterlage ab. Tragen Sie das Öl auf die Oberkante des Klingenblatts auf.

TRANSPORT UND LAGERUNG

1. Setzen Sie stets den Klingenschutz auf die Klinge, bevor Sie die Heckenschere lagern oder transportieren. Nehmen Sie sich vor den scharfen Zähnen der Klinge in acht.
2. Reinigen Sie die Heckenschere gründlich, bevor Sie sie lagern.
3. Lagern Sie die Heckenschere im Haus an einem trockenen Ort, der nicht für Kinder erreichbar ist.
4. Halten Sie sie von zersetzenden Mitteln wie Gartenchemikalien oder Tausalzen fern.

LÖCHER FÜR DIE WANDMONTAGE

Der Klingenschutz hat Aufhängelöcher zur bequemen Aufbewahrung. Installieren Sie zwei Schrauben horizontal in der Wand. Verwenden Sie ausreichend starke Schrauben, um das Gesamtgewicht des Trimmers zu halten. (Abb. L)

FEHLERBEHEBUNG

Fehler/Störung	Ursache	Lösung
Heckenschere funktioniert nicht	Kein elektrischer Kontakt zwischen Heckenschere und Akku.	Entnehmen Sie den Akku, überprüfen Sie die Kontakte und setzen Sie ihn wieder ein.
	Der Akku ist leer	Laden Sie den Akkusatz auf.
	Der Akku ist zu heiß	Entnehmen Sie den Akkusatz aus dem Werkzeug und lassen Sie ihn abkühlen, bis die Temperatur unter 50° C gesunken ist.
	Die zwei Schalthebel werden nicht gleichzeitig gedrückt.	Drücken Sie die Schalthebel am vorderen und hinteren Griff gleichzeitig.

CE-KONFORMITÄTSERKLÄRUNG

Konformitätserklärung

Wir
MEROTEC GmbH,
Otto-Brenner-Straße 8,
47877 Willich/ Deutschland

Erklären hiermit, dass das Gerät:
Beschreibung: 20V Kabellose heckenschere
Modell. LH C45/ M0E-20ET-510
Funktion: Schneiden von kleinen Rasenflächen und Rasenkanten

Entspricht den wesentlichen Sicherheitsanforderungen der folgenden Richtlinien:

Maschinenrichtlinie 2006/42/EC
Richtlinie über die elektromagnetische Verträglichkeit 2014/30/EU
Richtlinie 2011/65/EU, zuletzt geändert durch Richtlinie (EU) 2015/863 *)
Outdoor Richtlinie, geändert durch 2005/88/EG
Konformitätsbewertungsverfahren: 2000/14/EG-Anhang VI
Gemessener Schalleistungspegel: 90 dB (A) K=3.0dB(A)
Garantierter Schalleistungspegel: 94 dB (A)

Normen und technische Spezifikationen, auf die Bezug genommen wird:

EN 60745-1:2009+A11:2010
EN 60745-2-15:2009+A11:2010
EN 55014-1:2017
EN 55014-2:2015

Bevollmächtigter Unterzeichnender
Ort, Datum: Willich, 24.03.2020

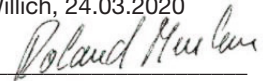
Signature: 
Name: Roland Menken
Geschäftsführer

MEROTEC GmbH,
Otto-Brenner-Straße 8,
47877 Willich/ Deutschland



*) Der oben beschriebene Gegenstand der Erklärung erfüllt die Vorschriften der Richtlinie 2011/65/EU des Europäischen Parlaments und des Rates vom 8. Juni 2011 zur Beschränkung der Verwendung bestimmter gefährlicher Stoffe in Elektro- und Elektronikgeräten.

CE-KONFORMITÄTSERKLÄRUNG

Konformitätserklärung

Wir

SUMEC UK

Unit A&B Escrick Business Park Escrick, York YO19 6 FD/ United Kingdom

Erklären hiermit, dass das Gerät:

Beschreibung: 20V Kabellose heckenschere

Modell. LH C45/ M0E-20ET-510

Funktion: Schneiden von kleinen Rasenflächen und Rasenkanten

Entspricht den wesentlichen Sicherheitsanforderungen der folgenden Richtlinien:

Maschinenrichtlinie 2006/42/EC

Richtlinie über die elektromagnetische Verträglichkeit 2014/30/EU

Richtlinie 2011/65/EU, zuletzt geändert durch Richtlinie (EU) 2015/863 *)

Outdoor Richtlinie, geändert durch 2005/88/EG

Konformitätsbewertungsverfahren: 2000/14/EG-Anhang VI

Gemessener Schalleistungspegel: 90 dB (A) K=3.0dB(A)

Garantierter Schalleistungspegel: 94 dB (A)

Normen und technische Spezifikationen, auf die Bezug genommen wird:

EN 60745-1:2009+A11:2010

EN 60745-2-15:2009+A11:2010

EN 55014-1:2017

EN 55014-2:2015

Bevollmächtigter Unterzeichnender

Ort, Datum: Willich, 24.03.2020

Signature: M. Hall

Ort: York

Name: Mariana Hall

Geschäftsführer



SUMEC UK Co.,Ltd.

Unit A&B Escrick Business Park Escrick, York YO19 6FD/ United Kingdom

*) Der oben beschriebene Gegenstand der Erklärung erfüllt die Vorschriften der Richtlinie 2011/65/EU des Europäischen Parlaments und des Rates vom 8. Juni 2011 zur Beschränkung der Verwendung bestimmter gefährlicher Stoffe in Elektro- und Elektronikgeräten.

CE-KONFORMITÄTSERKLÄRUNG

Konformitätserklärung

Wir

SUMEC France Sarl

59 bis Rue du Mûrier

37540 Saint Cyr Sur Loire, France

Erklären hiermit, dass das Gerät:

Beschreibung: 20V Kabellose heckenschere

Modell. LH C45/ M0E-20ET-510

Funktion: Schneiden von kleinen Rasenflächen und Rasenkanten

Entspricht den wesentlichen Sicherheitsanforderungen der folgenden Richtlinien:

Maschinenrichtlinie 2006/42/EC

Richtlinie über die elektromagnetische Verträglichkeit 2014/30/EU

Richtlinie 2011/65/EU, zuletzt geändert durch Richtlinie (EU) 2015/863 *)

Outdoor Richtlinie, geändert durch 2005/88/EG

Konformitätsbewertungsverfahren: 2000/14/EG-Anhang VI

Gemessener Schalleistungspegel: 90 dB (A) K=3.0dB(A)

Garantierter Schalleistungspegel: 94 dB (A)

Normen und technische Spezifikationen, auf die Bezug genommen wird:

EN 60745-1:2009+A11:2010

EN 60745-2-15:2009+A11:2010

EN 55014-1:2017

EN 55014-2:2015

Bevollmächtigter Unterzeichnender

Ort, Datum: Willich, 24.03.2020

Signature: Rodolphe Dubois

Ort: Saint Cyr Sur Loire

Name: Rodolphe Dubois

Geschäftsführer



SUMEC France Sarl

59 bis Rue du Mûrier

37540 Saint Cyr Sur Loire, France

*) Der oben beschriebene Gegenstand der Erklärung erfüllt die Vorschriften der Richtlinie 2011/65/EU des Europäischen Parlaments und des Rates vom 8. Juni 2011 zur Beschränkung der Verwendung bestimmter gefährlicher Stoffe in Elektro- und Elektronikgeräten.